

OR 50

Leistungsdaten

- Die Vibrationen werden durch eine Rolle erzeugt, die in einem gehärteten Stahlring in einer epizyklischen Bewegung geführt ist.
- Zur Betätigung sind ein 2/2 Wegeventil und gefilterte Druckluft erforderlich

Typ	Drehzahl [U/min]			Unwuchtkraft [kN]			Luftverbrauch [l/min]		
	2 bar	4 bar	6 bar	2 bar	4 bar	6 bar	2 bar	4 bar	6 bar
OR 50	21.000	25.000	29.500	1,84	2,76	3,48	78	144	204

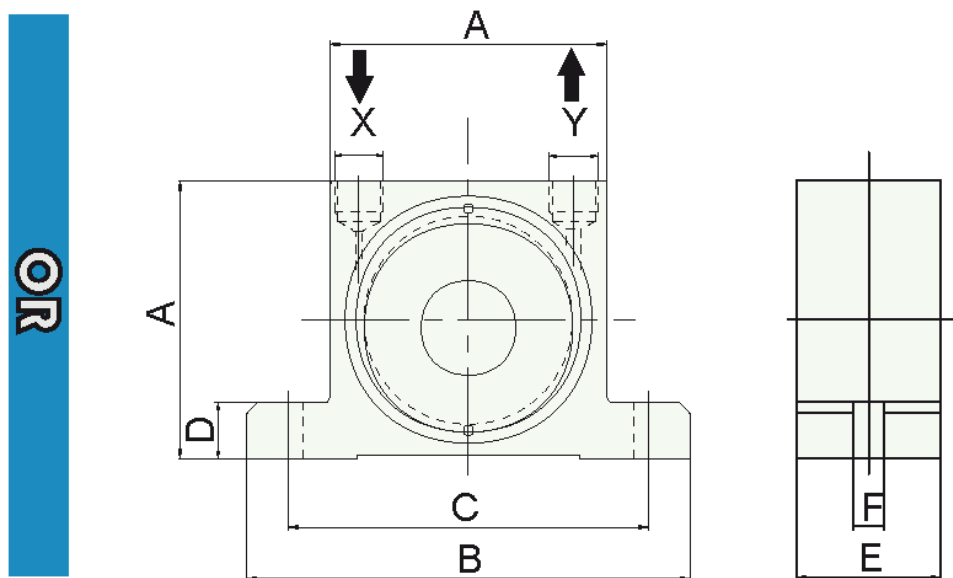

Typ	A	B	C	D	E	F	X-Y	Gewicht
	[mm]	[mm]	[mm]	[mm]	[mm]	[mm]		[kg]
OR 50	50	86	68	12	30	7	1/8"	0,37